

Unterkonstruktion - Systeme NFT-SL RAPID 260

Putzträgerplatten, Befestigung geschraubt

Isometrie

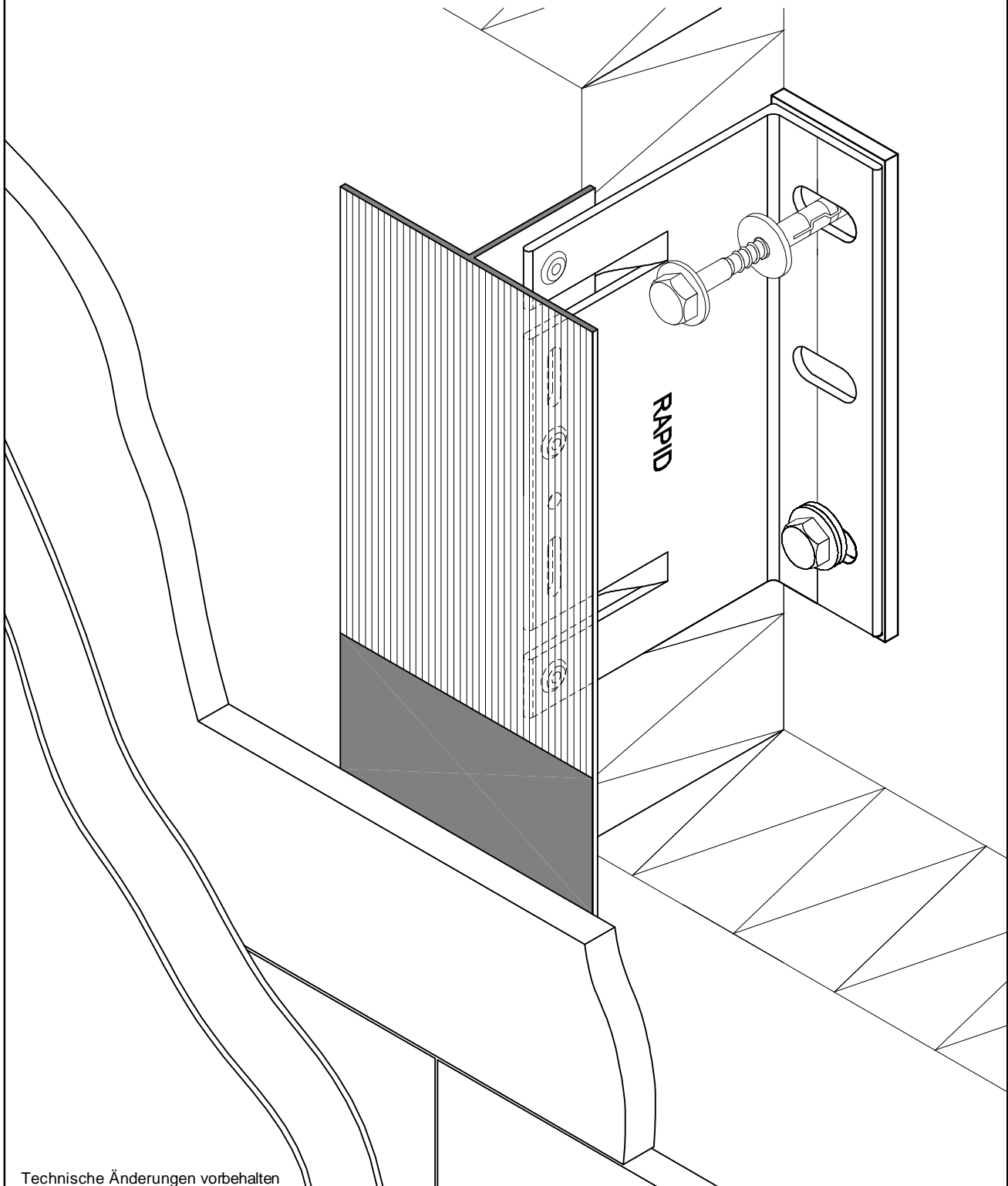

Technische Änderungen vorbehalten

Unterkonstruktion - Systeme NFT-SL RAPID 260

Putzträgerplatten, Befestigung geschraubt

Isometrie Gesamt

Unterkonstruktion System NFT-SL RAPID 260

- 1 RAPID-Wandhalter A, FP-A, in Tragprofilmitte und maximal 1500 mm von Tragprofilende montieren,
- 2 RAPID-Wandhalter A, GP-A, vertikaler Abstand der Wandhalter max. 1000 mm, Kragarm Profilende max. 450 mm
- 3 Thermostop FP
- 4 Thermostop GP
- 5 Dübel mit Sezielschraube
- 6 Niete oder Bohrschraube
- 7 L-Tragprofil z.B. für Eckverbindungen
- 8 T-Tragprofil, maximal in Längen von 2800 mm montieren, horizontaler Abstand im Normalbereich ≤ 600 mm Randbereich ≤ 300 mm
- 9 Trennband 100 mm
- 10 Putzträgerplatte

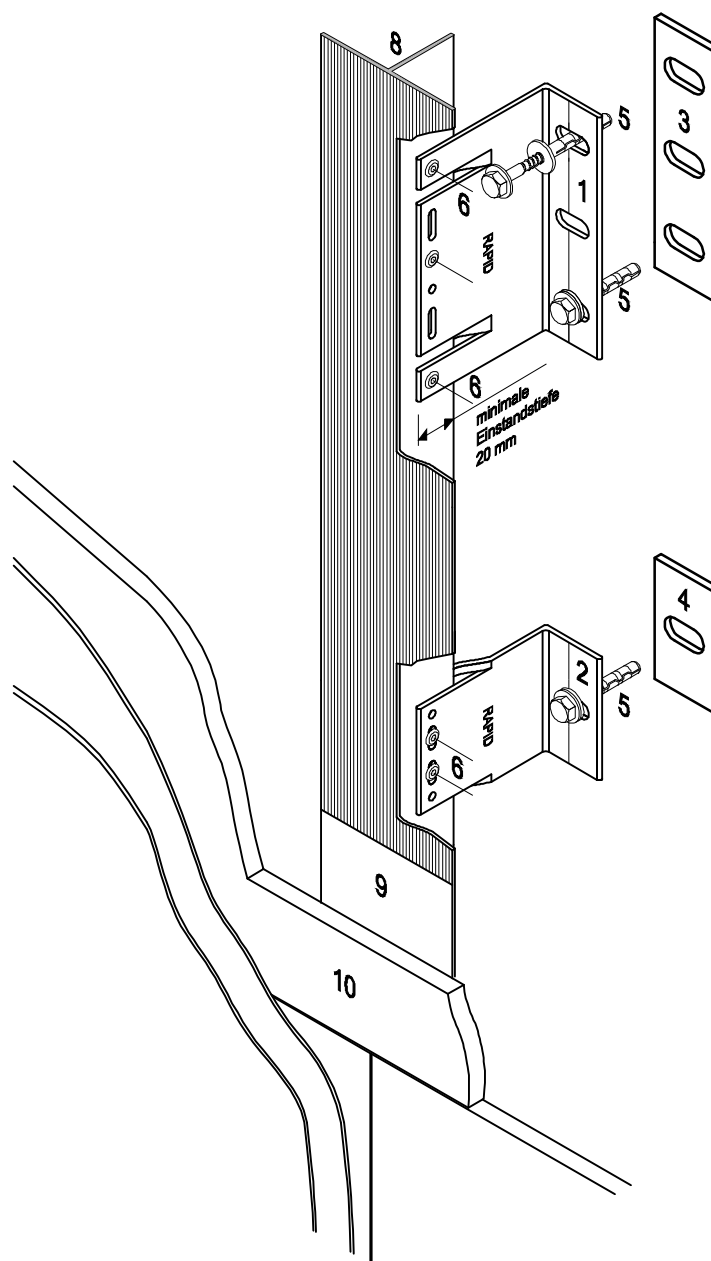

Technische Änderungen vorbehalten

Zulassungsvorschriften der Dübel einhalten

Unterkonstruktion - Systeme NFT-SL RAPID 260

Putzträgerplatten, Befestigung geschraubt

Isometrie Gesamt, Doppel-Festpunkt

Unterkonstruktion System NFT-SL RAPID 260

- 1 RAPID-Wandhalter A, GP-A, montiert als Doppel-Festpunkt, Abstand gemäß Statik, in Tragprofilmitte und maximal 1500 mm von Tragprofilende montieren,
- 2 RAPID-Wandhalter A, GP-A, vertikaler Abstand der Wandhalter max. 1000 mm, Kragarm Profilenende max. 450 mm
- 4 Thermostop GP
- 5 Dübel mit Spezialschraube
- 6 Niete oder Bohrschraube
- 7 L-Tragprofil z.B. für Eckverbindungen
- 8 T-Tragprofil, maximal in Längen von 2800 mm montieren, horizontaler Abstand im Normalbereich ≤ 600 mm Randbereich ≤ 300 mm
- 9 Trennband 100 mm
- 10 Putzträgerplatte

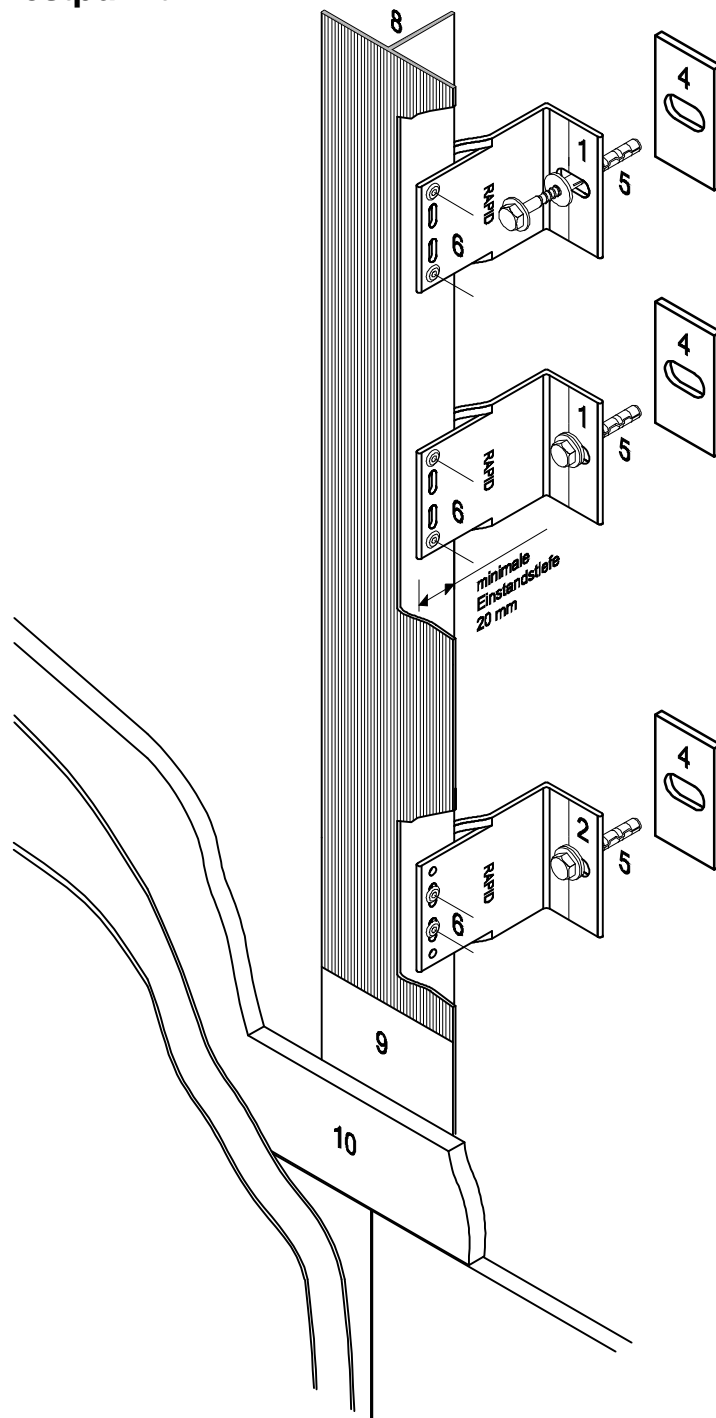

Technische Änderungen vorbehalten

Unterkonstruktion - Systeme NFT-SL RAPID 260

Putzträgerplatten, Befestigung geschraubt

Schnitt horizontal

Dübel mit Spezialschraube, Thermostop, Wandhalter RAPID A, Niete oder Bohrschraube, T-Tragprofil, PVC-Trennband, Putzträgerplatte - geschraubt

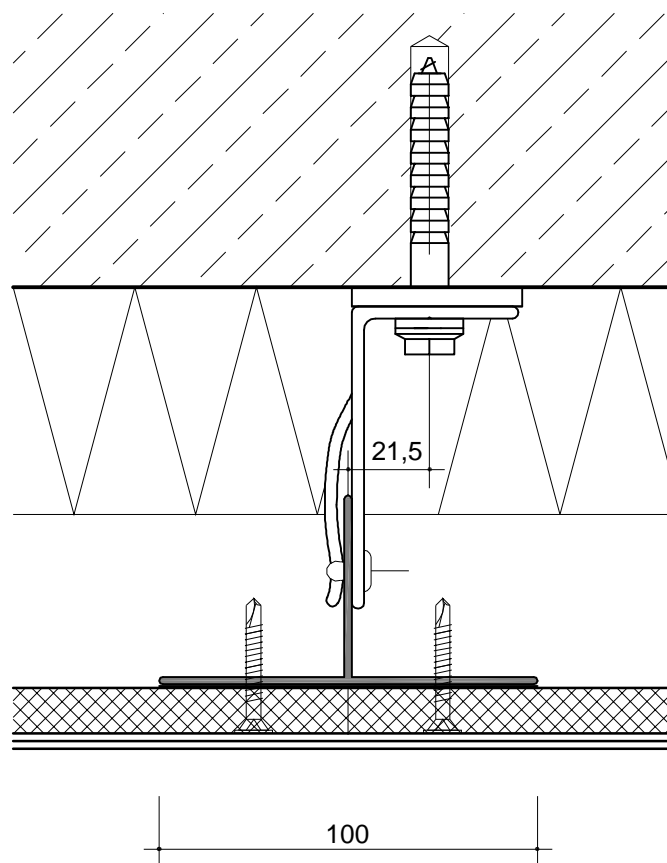

Technische Änderungen vorbehalten

Zulassungsvorschriften der Dübel einhalten

Unterkonstruktion - Systeme NFT-SL RAPID 260

Putzträgerplatten, Befestigung geschraubt

Schnitt horizontal, Innenecke

Dübel mit Spezialschraube, Thermostop, Wandhalter RAPID A, Niete oder Bohrschraube, T-Tragprofil, PVC-Trennband
bauseits: Putzträgerplatte - geschraubt

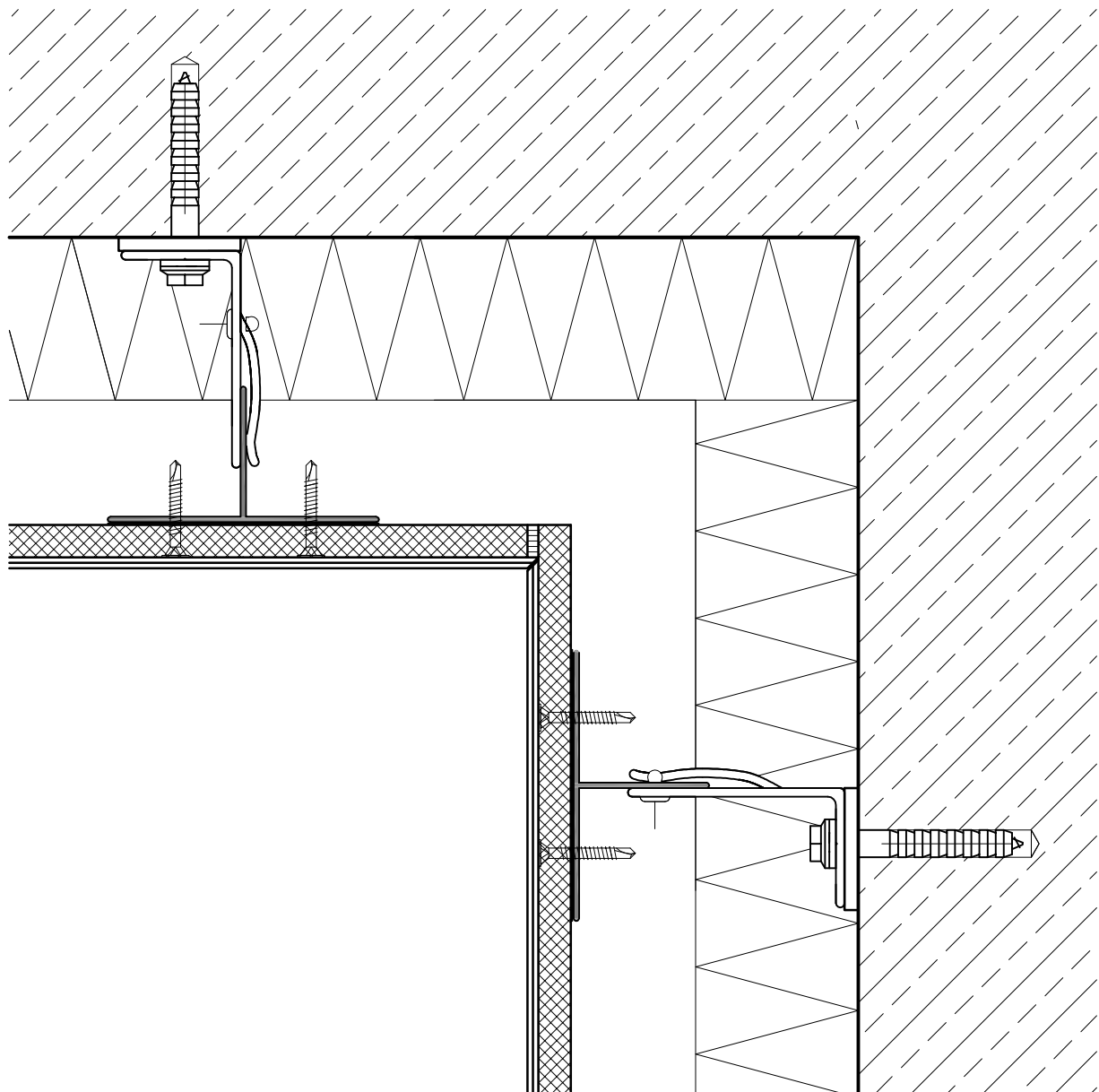

Technische Änderungen vorbehalten

Zulassungsvorschriften der Dübel einhalten

Unterkonstruktion - Systeme NFT-SL RAPID 260

Putzträgerplatten, Befestigung geschraubt

Schnitt horizontal, Aussenecke

Dübel mit Spezialschraube, Thermostop, Wandhalter RAPID A, Niete oder Bohrschraube, T-Tragprofil, L-Profil, PVC-Trennband, Putzträgerplatte - geschraubt

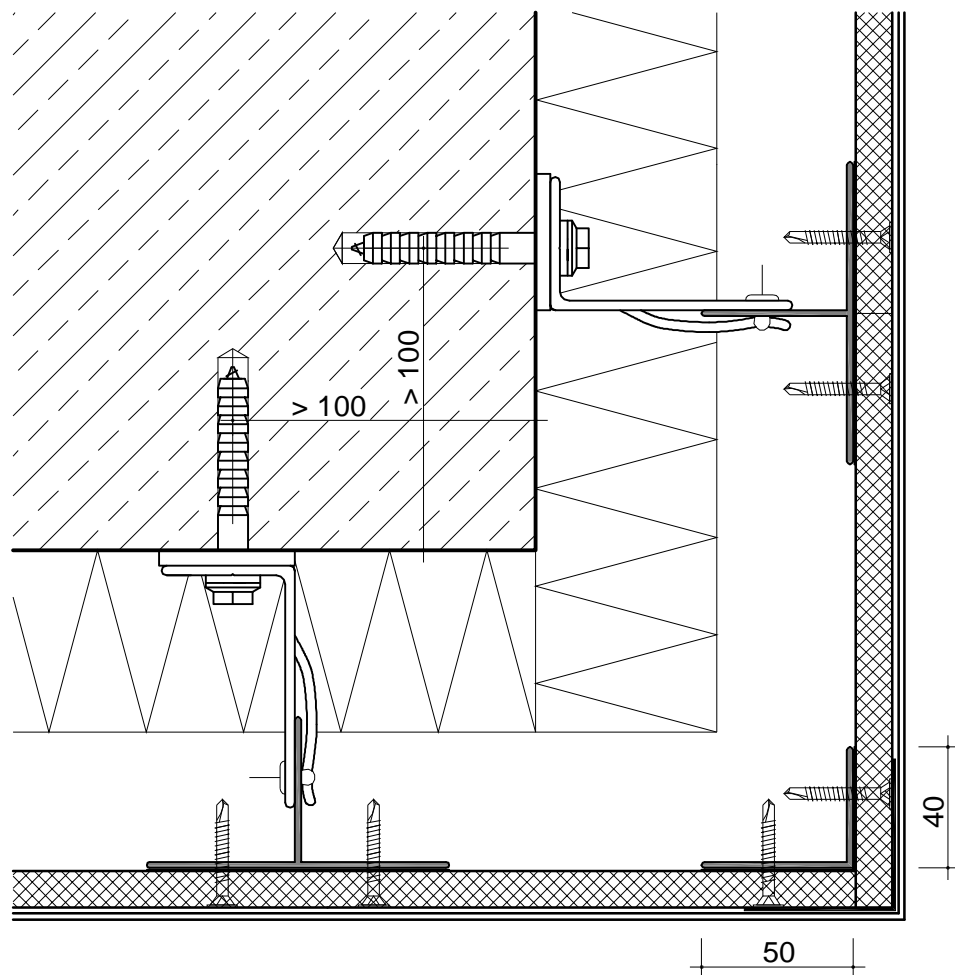

Technische Änderungen vorbehalten

Zulassungsvorschriften der Dübel einhalten

Unterkonstruktion - Systeme NFT-SL RAPID 260

Putzträgerplatten, Befestigung geschraubt

Schnitt vertikal

Dübel mit Spezialschraube, Thermostop, Wandhalter RAPID A - Festpunkt / Gleitpunkt, Niete oder Bohrschraube, T-Tragprofil, PVC-Trennband, Putzträgerplatte - geschraubt

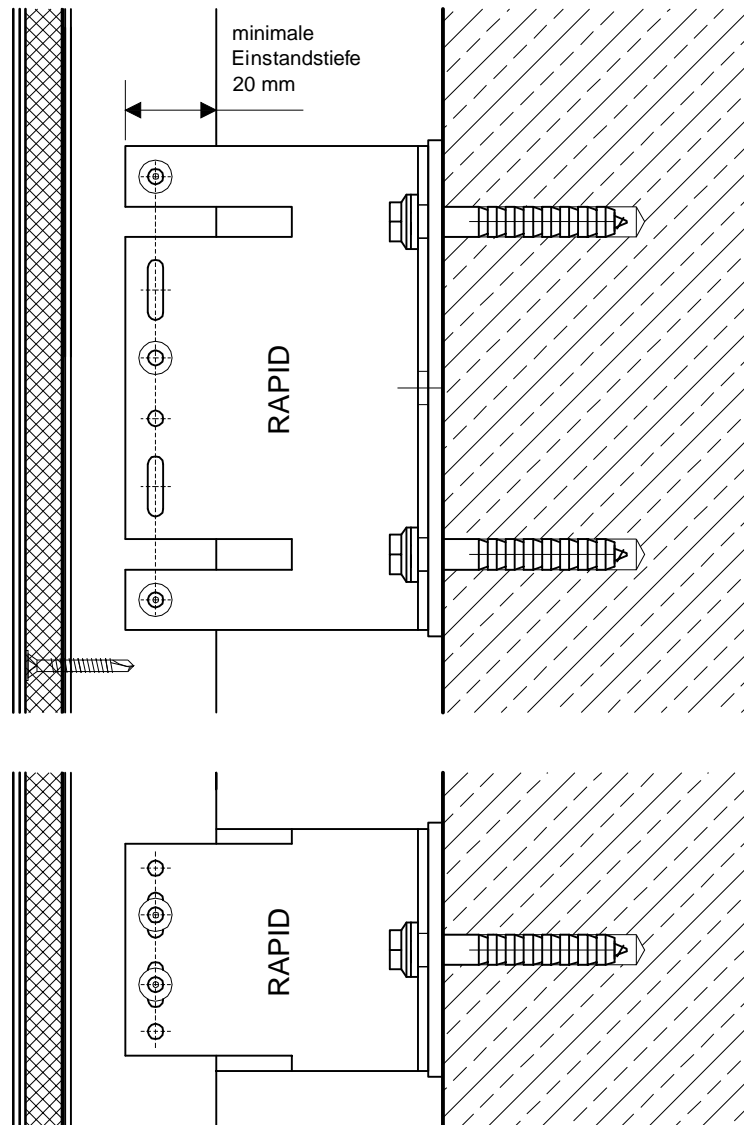

Technische Änderungen vorbehalten

Zulassungsvorschriften der Dübel einhalten

Unterkonstruktions - Systeme NFT-SL RAPID 260

Putzträgerplatten, Befestigung geschraubt

Schnitt vertikal

Dübel mit Spezialschraube, Thermostop, Wandhalter RAPID A -
Doppel-Festpunkt / Gleitpunkt, Niete oder Bohrschraube, T-Tragprofil,
PVC-Trennband, Putzträgerplatte - geschraubt

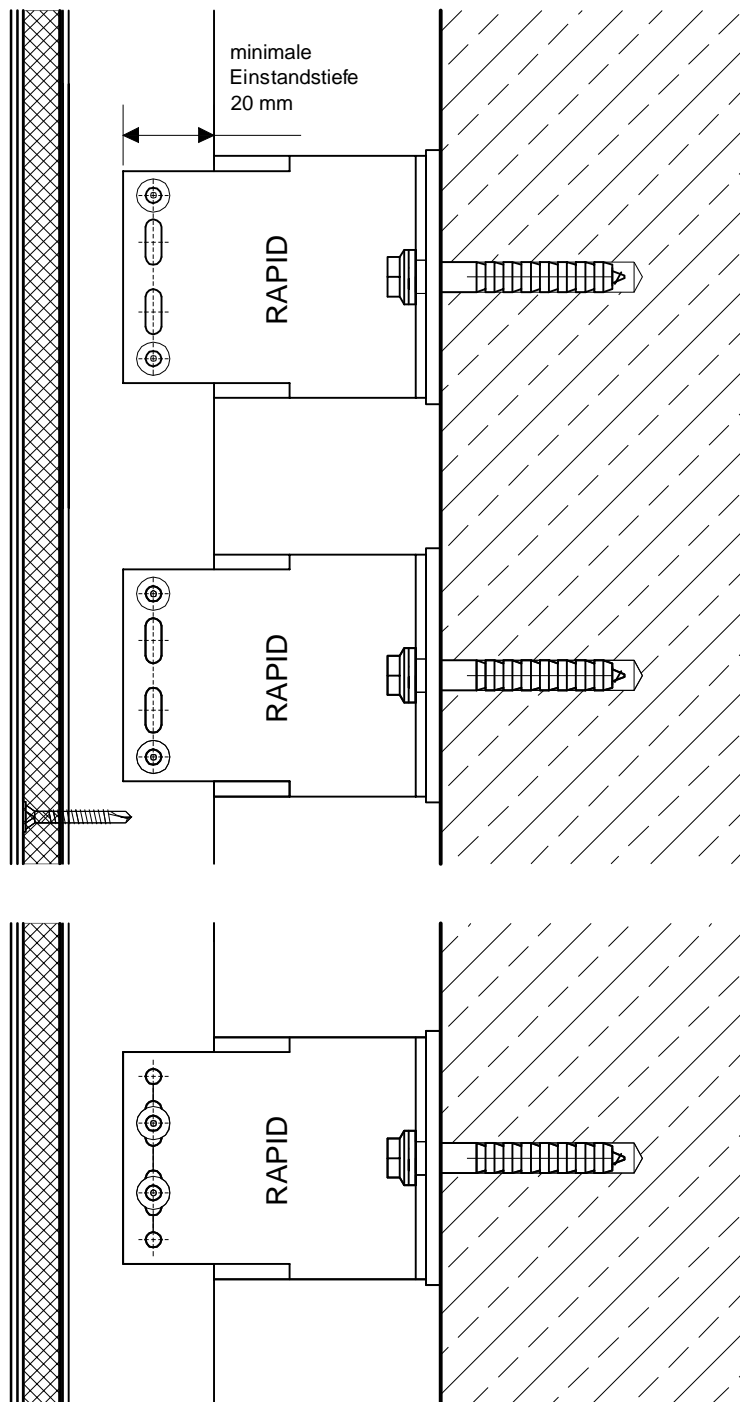

Technische Änderungen vorbehalten

Zulassungsvorschriften der Dübel einhalten

Unterkonstruktion - Systeme NFT-SL RAPID 260

Putzträgerplatten, Befestigung geschraubt

Schnitt horizontal, Gesamt

Dübel mit Spezialschraube, Thermostop, Wandhalter RAPID A, Niete oder Bohrschraube, T-Tragprofil, PVC-Trennband, Putzträgerplatte - geschraubt

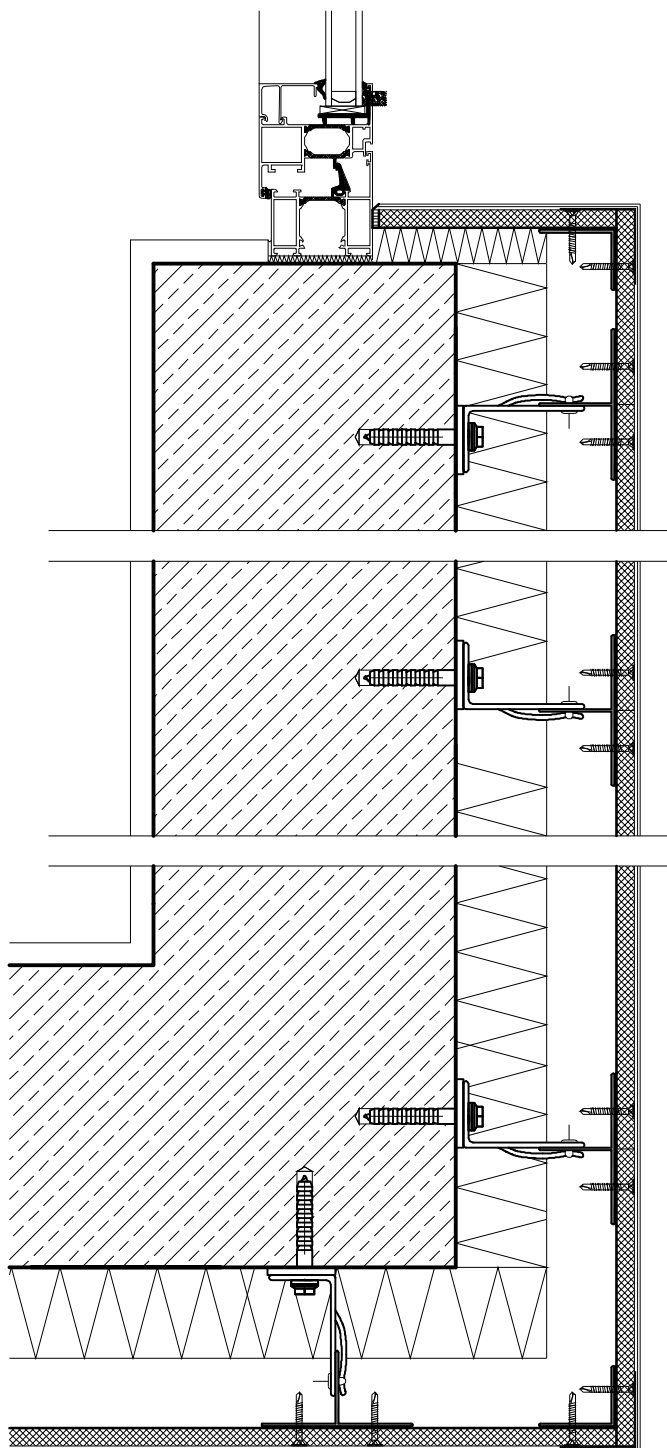

Technische Änderungen vorbehalten

Zulassungsvorschriften der Dübel einhalten